

PRODUCTS / OUTDOORS / MOVABLE SYSTEMS / FRAMELESS

FW72

Heavy duty frameless folding glass wall system

Σύστημα φυσαρμόνικας με οδηγό και ράουλα B.T.

Frameless glass folding system consists of H.D. upper track and large aluminum profiles on the upper and lower end of each glass panel. The system operates easy and noiseless, with generous glass fronts that can be opened across almost 100% of their area.

Σύστημα γυάλινης φυσαρμόνικας με οδηγό B.T. και μεγάλα προφίλ συγκράτησης του υαλοπίνακα στο άνω και κάτω μέρος των φύλλων. Το σύστημα λειτουργεί με χαρακτηριστική ευκολία και άνεση χαρίζοντας μεγάλες γυάλινες επιφάνειες που μπορούν να ανοίξουν σχεδόν το 100% του χώρου που είναι τοποθετημένο.

Indicative Typologies / Ενδεικτικές Τυπολογίες

Types of panels / Τύποι φύλλων

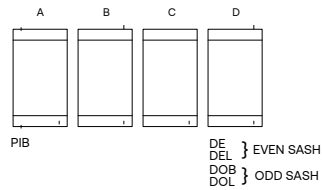
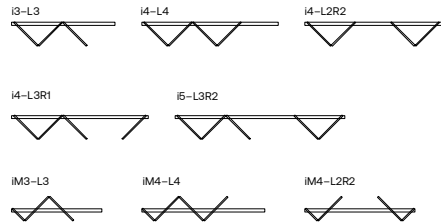

Dimensions

Διαστάσεις

Upper track	70mm x 75mm
Upper clamp	40mm x 112mm
Bottom clamp	40mm x 112mm

Άνω οδηγός	70mm x 75mm
Άνω μπάζα	40mm x 112mm
Κάτω μπάζα	40mm x 112mm

Technical features

Τεχνικά χαρακτηριστικά

Maximum sash height	3000mm
Maximum sash width	800mm (side roller carrier)–1000mm (middle roller carrier)
Maximum weight per sash	80kg
Glazing thickness	10mm– 12mm
Glazing type	Tempered, monolithic or laminated
Sealing between panels	PC profiles along the entire panel height
Up and down panels' sealing	Brushes
Upper roller carrier	Stainless steel– stainless steel rollers bearing
Sliding operation	Upper
Maximum number of panels	6 + 6
Panel glass holding	Clamps without drilling glass requirement
Panel locking type	Lock with double turn locking or bolts

Μέγιστο ύψος φύλλου	3000mm
Μέγιστο πλάτος φύλλου	800mm (Side roller carrier)–1000mm (middle roller carrier)
Μέγιστο βάρος φύλλου	80kg
Πάχος υαλοπίνακα	10mm– 12mm
Είδος κρυστάλλου	Σκληρυμένο, μονολιθικό ή τρίπλεξ
Τρόπος σφράγισης μεταξύ φύλλων	Πολυκαρβονικά προφίλ σε όλο το ύψος
Τρόπος σφράγισης φύλλου άνω και κάτω	Βουρτσάκια
Άνω βαγόνι με ράουλα	Ανοξειδωτο βαγόνι, ανοξειδωτα ρουλεμάν
Κύλιση	Άνω
Μέγιστος αριθμός φύλλων	6 + 6
Τρόπος συγκράτησης υαλοπινάκων	Πιάστρες χωρίς τρύπες
Τρόπος κλειδώματος φύλλων	Κλειδαριά διπλού κλειδώματος ή σύρτες



Vertical section
Κάθετη τομή

Component details
Λεπτομέρειες εξαρτημάτων

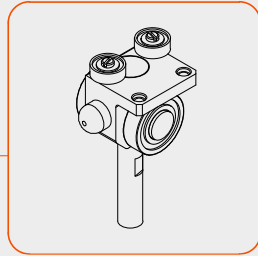
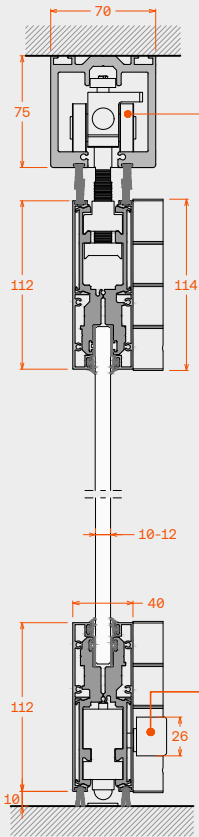

S.S. roller carrier with S.S bearings
Βαγόνι ανοξείδωτο με ράουλα και
ανοξείδωτα ρουλεμάν
729.110.11

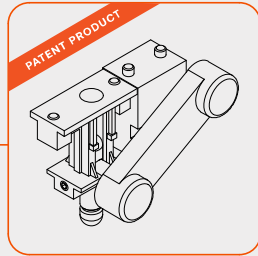

Optional /
Προαιρετικό

Bolt - TRABALA®
Ποδοσύρτης TRABALA®
Patent number OBI: 1009668
729.334

Vertical sections
Κάθετες τομές

Optional
Προαιρετικό

*Threshold - 5

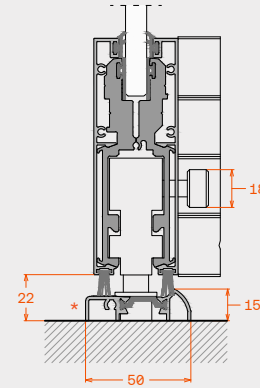

Optional
Προαιρετικό

**Threshold - 6

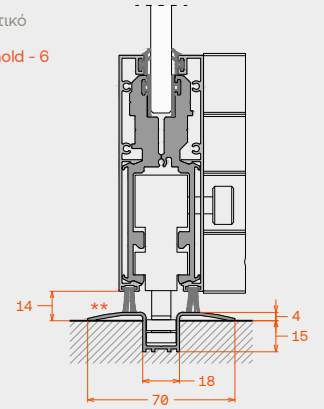

Horizontal sealing sections with sash joint detail
Οριζόντια τομή με λεπτομέρειες σφράγισης

