

PRODUCTS / OUTDOORS / MOVABLE SYSTEMS / FRAMED

# FFW5026

Framed double glazing folding system

Σύστημα φουσαρμόνικας με πλαισιωμένο διπλό υαλοπίνακα

The FFW5026 is a framed double insulated glazing folding system which operates like an accordion. There are hinges incorporated on the vertical profile, to enable the concurrent movement of all the panels, just by pulling only one of them. The ultra-thin vertical profiles, except for a unique aesthetic look, allow perfect sealing between the panels. System is suitable for middle height openings. There is a threshold as an option for additional protection of mild environmental conditions.

Το FFW5026 είναι ένα σύστημα φουσαρμόνικας με πλαισιωμένο διπλό υαλοπίνακα που λειτουργεί με την λογική της φυσούνας. Υπάρχουν ενσωματωμένοι μεντεσέδες στα κάθετα προφίλ, ώστε τραβώντας το ένα φύλλο να (πέρα) σέρνει και τα υπόλοιπα. Τα πολύ λεπτά κάθετα προφίλ δίνουν εξαιρετικό αισθητικό αποτέλεσμα αλλά και άψογη σφράγιση μεταξύ των φύλλων. Κατάλληλο για μεσαίου ύψους ανοίγματα. Το σύστημα περιλαμβάνει προαιρετικά τη χρήση κάτω οδηγού για καλύτερη προστασία σε ήπιες καιρικές συνθήκες.

Indicative Typologies / Ενδεικτικές Τυπολογίες

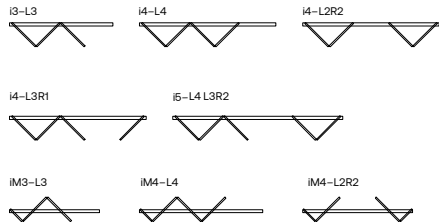

Types of panels / Τύποι φύλλων

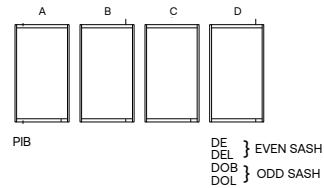

Dimensions

Upper track	60mm x 62mm
Horizontal sash profile	34mm x 60mm
Vertical sash profile with wing	37mm x 30mm
Vertical sash profile	37mm x 18mm
Sash to sash	44mm

Διαστάσεις

Άνω οδηγός	60mm x 62mm
Προφίλ ταμπλάς φύλλου	34mm x 60mm
Κάθετο προφίλ φύλλου με φτερό	37mm x 30mm
Κάθετο προφίλ φύλλου	37mm x 18mm
Πλάτος φύλλο-φύλλο	44mm

Technical features

Maximum sash height	2700mm
Maximum sash width	800mm (side roller carrier) – 1000mm (middle roller carrier)
Maximum weight per sash	60kg
Glazing thickness range	18mm–26mm
Glazing type	DGU, tempered monolithic or DGU laminated
Sealing between panels	2 rubbers
Up and down panels' sealing	Brushes and rubbers
Upper roller carrier	Stainless steel–rollers with bearing
Sliding operation	Upper
Panel locking type	Lock mechanism or bolts
Maximum number of panels	6 + 6

Τεχνικά χαρακτηριστικά

Μέγιστο ύψος φύλλου	2700mm
Μέγιστο πλάτος φύλλου	800mm (side roller carrier) – 1000mm (middle roller carrier)
Μέγιστο βάρος φύλλου	60kg
Πάχη υαλοπίνακα	18mm–26mm
Είδος κρυστάλλου	Διπλό ή διπλό με τρίπλεξ
Τρόπος σφράγισης μεταξύ φύλλων	2 Λάστιχα
Τρόπος σφράγισης φύλλου άνω και κάτω	Βουρτσάκια και λάστιχα
Άνω βαγόνι με ράουλα	Ανοξειδωτο βαγόνι, ράουλα με ρουλεμάν
Κύλιση	Άνω
Τρόπος κλειδώματος φύλλων	Κλειδαριά ή σέρτες
Μέγιστος αριθμός φύλλων	6 + 6



Vertical section  
Κάθετη τομή

Component details  
Λεπτομέρειες εξαρτημάτων

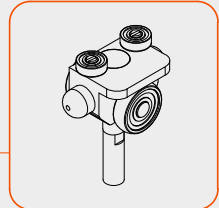
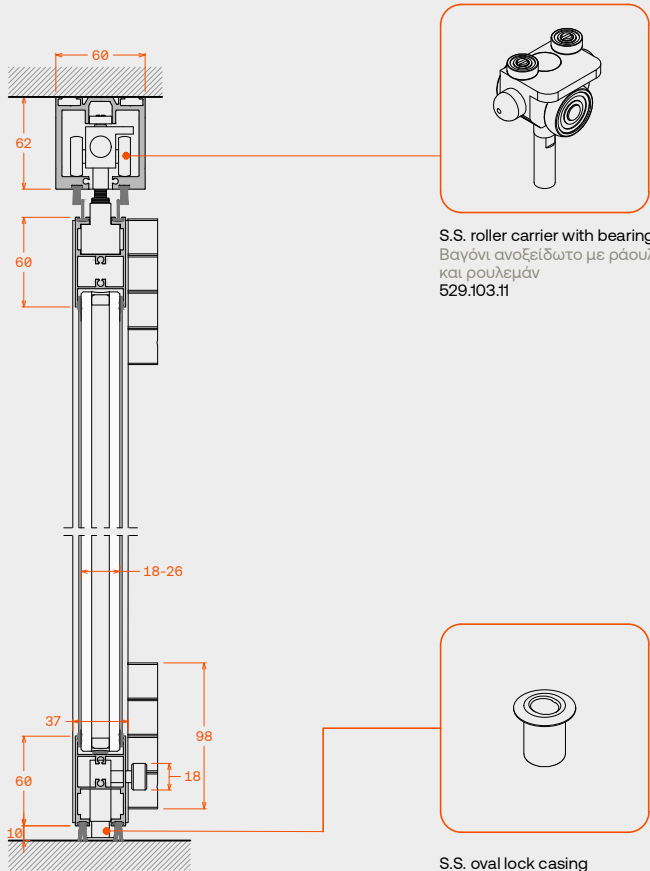

S.S. roller carrier with bearings  
Βαγόνι ανοξείδωτο με ράουλα  
και ρουλεμάν  
529.103.11

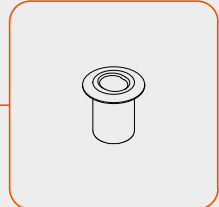

S.S. oval lock casing  
Φωλιά οβάλ ανοξείδωτη  
999.934.0V

Vertical sections  
Κάθετες τομές

Optional  
Προαιρετικό

\*Threshold - 5

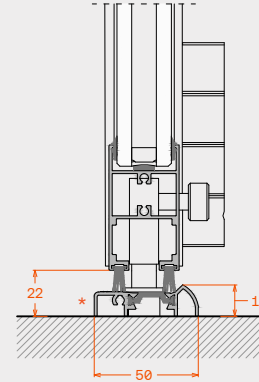

Vertical Section / Κάθετη Τομή

Optional  
Προαιρετικό

\*\*Threshold - 6

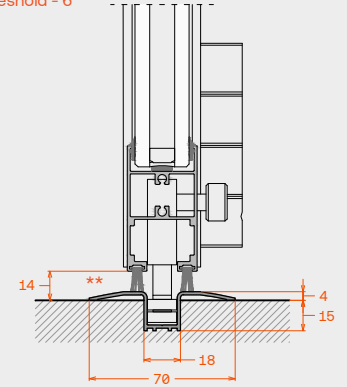

Vertical Section / Κάθετη Τομή

Horizontal sealing sections with sash joint detail  
Οριζόντια τομή με λεπτομέρειες σφράγισης

